

主要特点

小尺寸和扁薄型可使印刷电路板高密度安装和紧密叠放。

快捷的操作可以可靠地显示电路状态。

隔热树脂可进行汽相焊接和红外线回流焊接。

获奖的STC触点机构具有传统触点机构所不具备的如下优点：

更加平滑、制动更可靠、触点稳定性更高、以及无与伦比的微小功率可靠性。（关于STC的术语和缩写的详情，请参阅附录部分。）

插入注塑的端子可阻止熔融物、溶剂、以及其他污染物侵入。

公制端子间距用于标准印刷电路板格子(2.0mm x 2.0mm)。

鸥翼形端子确保焊接时结构稳定性以及简化焊缝检查。

采用磁带盘包装或分隔盘包装。磁带盘包装符合EIA-481-2标准。

共面性：所有经考虑的表面必须放置在最大间距为.0059" (0.15mm)的两个并行平面之间。（关于共面性的术语和缩写的详情，请参阅附录部分。）



实际尺寸

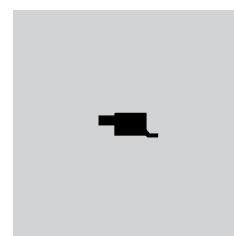

摇头开关

翘板开关

按钮开关

发光按钮开关

可编程开关

钥匙锁开关

旋转开关

H
滑动开关

触觉开关

倾斜开关

触觉开关

指示灯

附件

附录

通用规格

电气容量 (电阻性负载)

微小功率: 最大0.4VA在最高28V AC/DC
(适用范围0.1mA~0.1A在20mV~28V)
注: 请参阅附录中关于运行范围的更多说明。

其他额定参数

触点电阻: 最大50毫欧
绝缘电阻: 100兆欧以上在500V DC
绝缘强度: 最低500V AC至少1分钟
机械寿命: 10,000次操作以上
电气寿命: 10,000次操作以上
接触时间点: SS312S ~短路 (断开前先接触); SS314M ~非短路 (接触前先断开)
总行程: .079" (2.0mm)

材质和涂覆

操作部: 聚苯硫醚
外壳: 磷青铜镀锡 (UL94V-0)
基座: 聚苯硫醚 (UL94V-0)
活动接触器: 磷青铜先镀银再镀金 (编号4)
端子: 磷青铜镀金

环境数据

工作温度范围: -25°C到+85°C (-13°F到+185°F)
湿度: 240小时内40°C (104°F)时, 湿度90~95%
振动: 用1.5mm峰-峰振幅遍历10~55Hz频率范围、并在1分钟内返回; 3个直角方向2小时
冲击: 50G (490m/s²) 加速度 (在6个直角方向上测试, 每个方向上5次冲击)

安装

焊接: 建议用回流焊接。请参阅附录中的概略图A。
手工焊接: 请参阅附录中的概略图A。
清洗: 这些装置未经密封处理。用酒精溶剂就地手工清洗。

标准和认证

易燃性标准: 符合UL 94V-0 额定参数要求的外壳和基座
SS3系列滑动开关尚未经过UL认证和CSA认证的测试。
这些开关为低电压、低电流、逻辑电平电路的应用而设计。
当按原意图在逻辑电平电路中使用, 其结果不会产生危险的能量。

典型开关订购举例

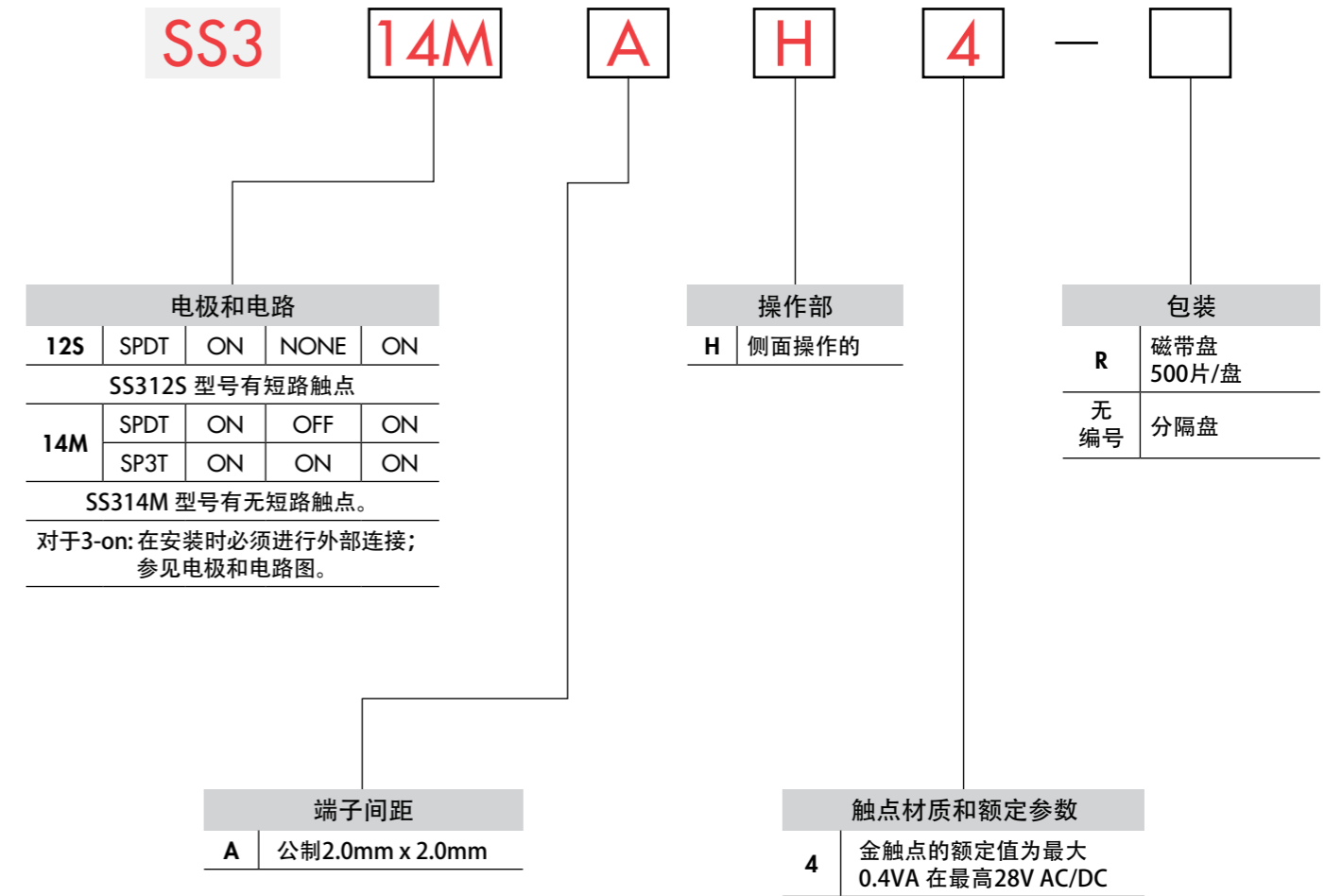

典型订购举例

SS314MAH4

额定值为0.4VA的金触点 ———— SPDT ON-OFF-ON 电路
侧面操作 ———— 端子间距2.0mm x 2.0mm



电极和电路

电极	型号	滑动位置			连接的端子			投掷及其示意图
		右	中	左	右	中	左	
SP	SS312S	ON	NONE	ON	2-3	NONE	2-1	SPDT
SP	SS314M	ON	OFF	ON	3-5	4-2	3-1	SPDT
SP		ON	ON	ON	3-5	3-4	3-1	SP3T

注：端子编号并未实际印制在开关上。

端子间距

A 公制2.0mm x 2.0mm

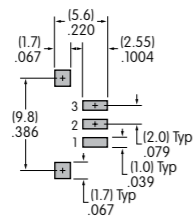
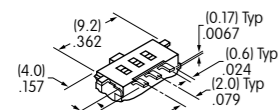

SS312

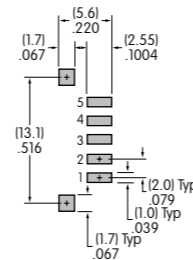
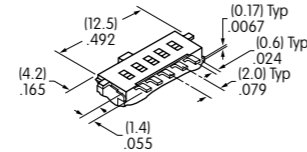

SS314

操作

H 侧面操作的

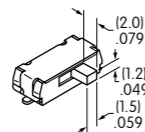

触点材质和额定参数

4 银镀金/磷青铜

微小功率

最大0.4VA在最高28V AC/DC

关于运行范围的完整说明请见附录。

典型开关尺寸

短路触点

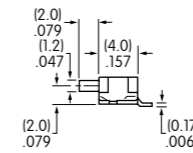
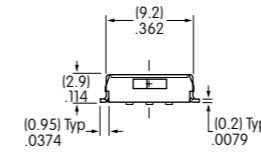
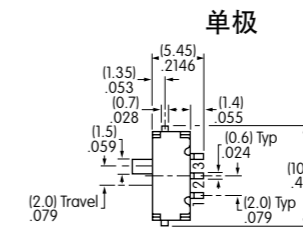

共面性尺寸

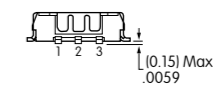

SS312SAH4

非短路触点

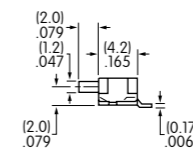
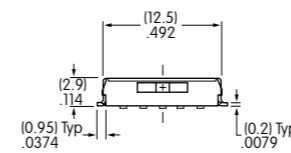
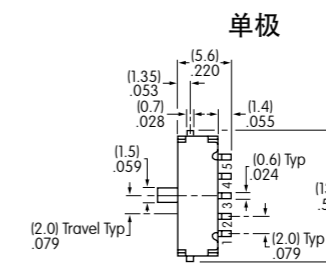

共面性尺寸

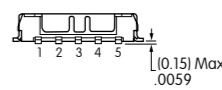

SS314MAH4

包装

无编号

分隔盘

如果SS3订购的增量小于500片，开关采用分隔盘包装。不需要编号。

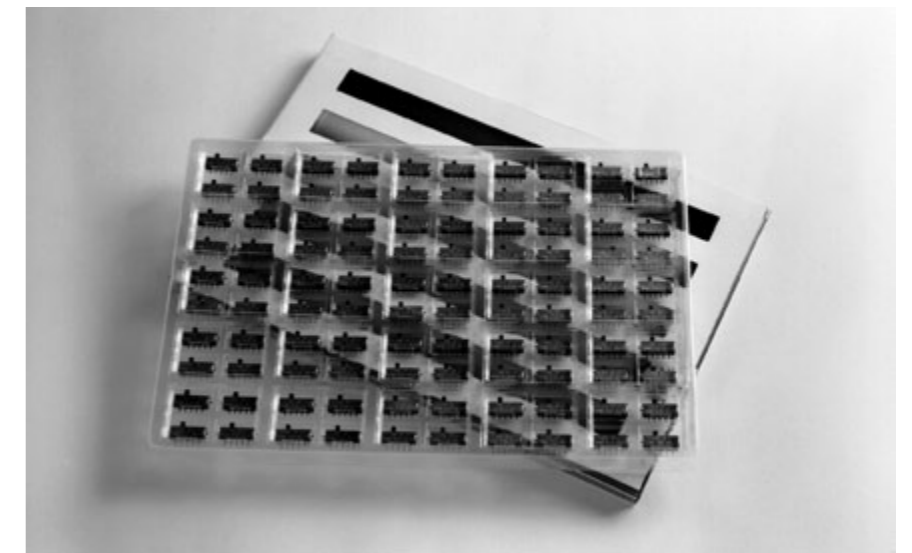

包装

R

磁带盘包装

当选择磁带盘包装时，开关订购时，必须以500片为单位递增。

磁带盘包装符合EIA-481-2标准。

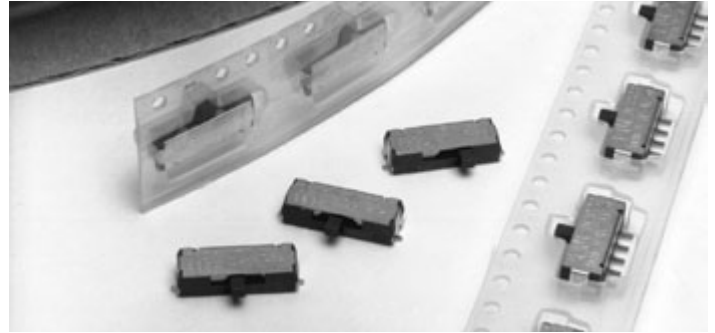

磁带盘包装用于SS312SAH4

每个磁带盘可放置530袋共计500个开关

最小导杆长度：11.97" (304mm) 最小尾部长度：6.93" (176mm)

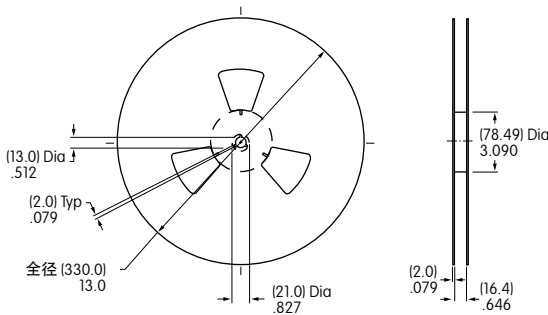

盘尺寸

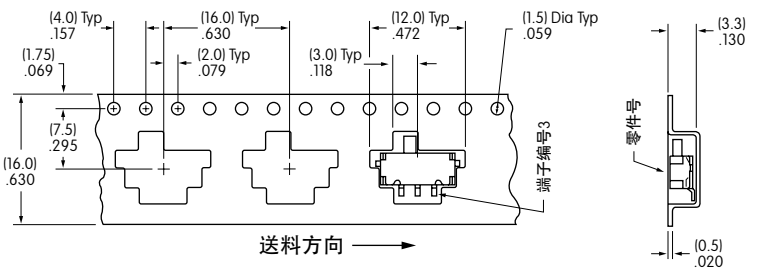

磁带尺寸

磁带盘包装用于SS314MAH4

每个磁带盘可放置530袋共计500个开关

最小导杆长度：14.96" (380mm) 最小尾部长度：8.66" (220mm)

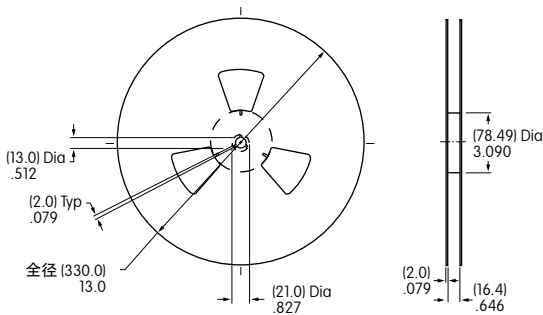

盘尺寸

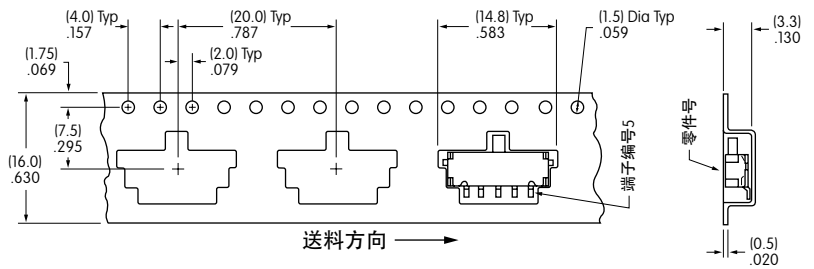

磁带尺寸